

SERVIS KVMソリューション KVMエクステンダー 高性能モデル

RoHS 対応

Cat5E UTP ストレートケーブルを使用して、コンソールをアナログ延長する KVM エクステンダー小形モデルに、オーディオとタッチパネル (RS-232C) 延長機能を追加したモデルです。

高解像度ビデオモニタの延長距離は小形モデルと同等です。

ご注意
FE-2200CWは終息いたしました。

SERVIS KVM Extender 高性能モデル



FE-2200CW

特長

- 高解像度をより遠くへ。WUXGA、フル HD 解像度の 200m 延長に対応。
 - ・当社独自の高品位画像伝送技術により、ビデオ解像度 SXGA (1280 × 1024 ドット) で 300m、WUXGA (1920 × 1200 ドット)、フル HD (1920 × 1080i ドット) で 200m 以上の遠隔性能を実現しました。大型モニタ、高解像度モニタでもストレス無く遠隔操作していただけます。
- オーディオ、タッチパネル (RS-232C) も同時に延長できます。
 - ・高性能モデルでは、キーボード、マウス、ビデオと同時にオーディオ、タッチパネル (RS-232C) も Cat5E UTP ストレートケーブルで延長できます。放送機器、監視装置など幅広い分野でご使用いただけます。
 - ・FE-2200CW では PC コンソールに加えてタッチパネル (RS-232C) 延長時も 1 本の Cat5E UTP ストレートケーブルで接続可能です。タッチパネル延長時もシンプルな配線ができます。通信速度は 9600bps 固定です。
 - ※オーディオ延長時は、もう 1 本 Cat5E UTP ストレートケーブルが必要になります。
 - ※タッチパネル (RS-232C) 接続時、Cat5E UTP ストレートケーブルを 2 本ご使用いただくと最大 125kbps で通信できます。
 - ※タッチパネル用接続ケーブル (RS-232C) はお客様でご用意ください。(P78「接続イメージ図」を参照してください。)
- マルチプラットフォームに対応。ケーブルを選ぶだけで各種インターフェースに対応します。
 - ・キーボードメーカーとして培ったインターフェースノウハウで、各キーボード、マウスインターフェースを完全サポート。専用ケーブルの交換だけで、PS/2、PC USB、Sun USB と接続できるマルチプラットフォームです。
- KVM スイッチと組み合わせ、離れた場所の多数のサーバを管理することが可能です。
 - ・KVM スイッチやコンソールドロワーとの組み合わせ使用が可能です。多数のサーバを離れた場所から操作、管理できます。
- 画質調整機能付 (手動)
 - ・「明るさ」「フォーカス」「スキュー」の 3 つの画質調整ボタンをフロントパネルに配置し、マニュアル調整の操作がしやすくなりました。
 - ※従来品にあった自動調整機能は廃止とし、マニュアル調整のみとなります。
- ! 本製品は、PC サーバや ORACLE (Sun) サーバ対応製品ですが、全ての接続環境にて動作保証するものではありません。ご使用環境によっては正常に動作しないことや、機能が限定されることがあります。当社営業にお問い合わせください。
- ! 接続ケーブル (Cat5E UTP ストレートケーブル) は当社推奨品をご使用ください。STP ケーブルおよび当社推奨品以外のケーブルは当社製品の高画質延長機能を満足しない場合があります。当社推奨ケーブルは米国 BELDEN 社製 Data Twist350 #1700A を使用した UTP ストレートケーブルです。推奨ケーブルについての詳細は当社営業にお問い合わせください。

品 種	KVM Extender			
タイプ名称	高機能モデル			
形 格	FE-2200CW			
遠隔仕様	遠隔アイテム	キーボード	PS/2, PC USB, Sun USB	
		マウス	PS/2, PC USB, Sun USB	
		ビデオ	アナログRGB(D-sub15HD)(13W3はアダプターで対応可)	
		オーディオ	Audio Line Out	
		タッチパネル(RS-232C)	RS-232C(RxD, TxDのみ)(9600bps固定)*1	
	延長ケーブル	Cat5E UTPストレートケーブル(RJ-45)×1(KVM, シリアルを1本で延長), Cat5E UTPストレートケーブル(RJ-45)×1(オーディオを1本で延長)		
	距離 (モニター解像度)	1920×1200ドット, 60Hz	200m	
		1920×1080ドット, 60Hz	200m	
		1600×1200ドット, 60Hz/75Hz	300m	
		1280×1024ドット, 60Hz/75Hz	300m	
1024×768ドット, 60Hz/70Hz/75Hz/85Hz		300m		
画質調整	明るさ	受信ユニットフロント部ボリューム(手動)		
	フォーカス	受信ユニットフロント部ボリューム(手動)		
	色ずれ調整	受信ユニットフロント部スイッチ(手動)		
モニタブラグ&プレイ機能	VESA DDC2B準拠(EDID)			
送信ユニット (LOCAL)	PCポート	キーボード/マウス/ビデオ	D-sub15HD メス×1	
		オーディオ	ステレオミニフォンジャックΦ3.5×1(Audio Line Out)	
		タッチパネル(RS-232C)	D-sub 9ピン オス×1	
	ローカル コンソール用ポート	キーボード	PS/2(ミニDIN 6ピン)メス×1 USB TypeAメス×1	
		マウス	PS/2(ミニDIN 6ピン)メス×1 USB TypeAメス×1	
		モニター	アナログRGB(D-sub15HD メス)×1	
		オーディオ	ステレオミニフォンジャックΦ3.5×2(Audio Line Out, Line In)	
	リモート電源コンセント用コネクタ*2	モジュラージャック(RJ-11)		
	Cat5Eケーブルポート	RJ-45×2		
	LED表示	POWER	1	
		USBアクティブ	2	
		Cable Status	1	
	電源電圧/消費電流(max.)	5VDC/1.8A(専用ACアダプター)		
	消費電力/発熱量	3W/10.8kJ/h		
	動作周囲温度/湿度	0~40℃/10~80%RH(結露なきこと)		
	外形寸法	220(W)×110(D)×42(H)mm		
	質 量	約0.8kg		
	受信ユニット (REMOTE)	リモート コンソール用 ポート	キーボード	PS/2(ミニDIN 6ピン)メス×1 USB TypeAメス×1
			マウス	PS/2(ミニDIN 6ピン)メス×1 USB TypeAメス×1
			モニター	アナログRGB(D-sub15HD メス)×1
オーディオ			ステレオミニフォンジャックΦ3.5×1(Audio Line Out)	
タッチパネル(RS-232C)			D-sub 9ピン オス×1	
Cat5Eケーブルポート		RJ-45×2		
LED表示		POWER	1	
		USBアクティブ	2	
		Skew	3	
		Cable Status	1	
電源電圧/消費電流(max.)		5VDC/2.3A(専用ACアダプター)		
消費電力/発熱量		4.5W/16.2kJ/h		
動作周囲温度/湿度		0~40℃/10~80%RH(結露なきこと)		
外形寸法	220(W)×110(D)×42(H)mm			
質 量	約0.8kg			
添付品	フェライトコア×2, 専用ACアダプター(100VAC/0.36A)(AC側1.0m, DC側1.5m)×2, ナイロンランプ×2, ネジ×2, ゴム足×8, オペレーティングマニュアル			

*1. Cat5E UTP ストレートケーブルを 2 本使用した場合は最大 125kbps で通信できます。

*2. リモート電源コンセントは販売終了いたしました。

! 本製品には専用ケーブルが必要です。P76の「オプション選択ガイド(KVMエクステンダー)」を参照してください。

! キーボードまたはマウス以外のUSB機器は使用できません。

<遠隔仕様早見表>

○:対応 ×:対応しない

KVMエクステンダー高機能モデル FE-2200CW			
遠隔アイテム	サーバインターフェース	PS/2	○
		PC USB	○
		Sun 8ピン	×
		Sun USB	○
	コンソールインターフェース	PS/2	○
		PC USB	○
		Sun 8ピン	×
		Sun USB	○
	ビデオ	アナログRGB(最大延長距離)	○(300m)
	オーディオ		○
タッチパネル(シリアル)		○	
汎用USBデバイス		×	
機能	画質調整		手動

ローカル操作用キーボード、マウス、モニタの接続例

1. コンソールのみを延長する場合 ①送信ユニット (LOCAL) にキーボード、マウス、モニタ接続できる機種 [FE-1300CW、FE-2200CW、FE-3500CX]

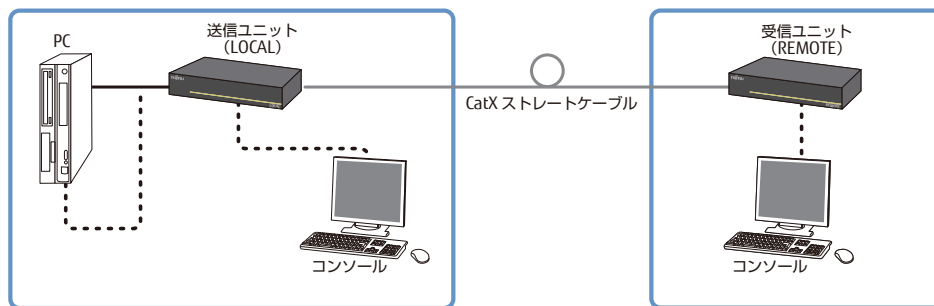

※ FE-1300CW、FE-2200CW は送信側ユニットとの接続にオプション専用ケーブルが必要です。

❗ CatX 接続ケーブルについては P75 の「接続ケーブルについて」を参照してください。

1. コンソールのみを延長する場合 ②送信ユニット (LOCAL) にモニタのみ接続できる機種 [FE-1600CWU、FE-3100CXU、FE-4000CXU、FE-4500CXU]

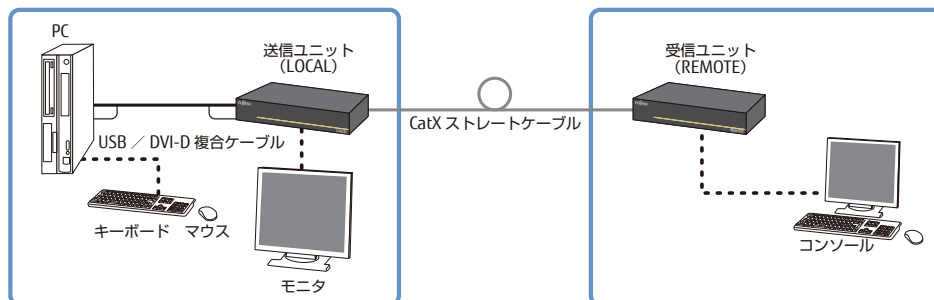

※ローカル接続用のキーボード、マウスは PC に接続してください。

❗ CatX 接続ケーブルについては P75 の「接続ケーブルについて」を参照してください。

1. コンソールのみを延長する場合 ③送信ユニット (LOCAL) ではなく PC に接続する機種 [FE-3000CXU]

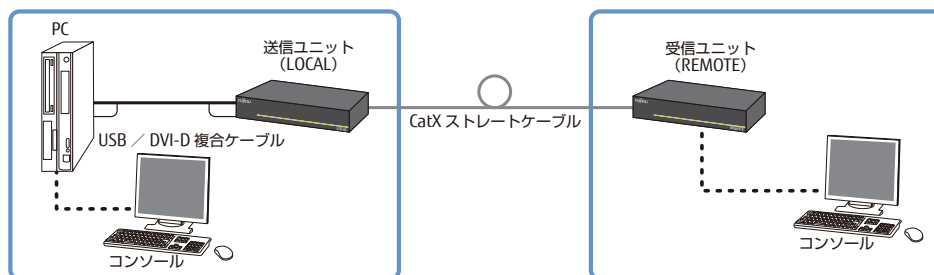

※ローカル操作用のキーボード、マウス、モニタは PC に接続してください。

❗ CatX 接続ケーブルについては P75 の「接続ケーブルについて」を参照してください。

ローカル操作用キーボード、マウス、モニタの接続例

2. KVM スイッチとの組合せ使用の場合 ①アナログ RGB モニタ接続仕様機種 [FE-1300CW、FE-2200CW、FE-1600CWU]

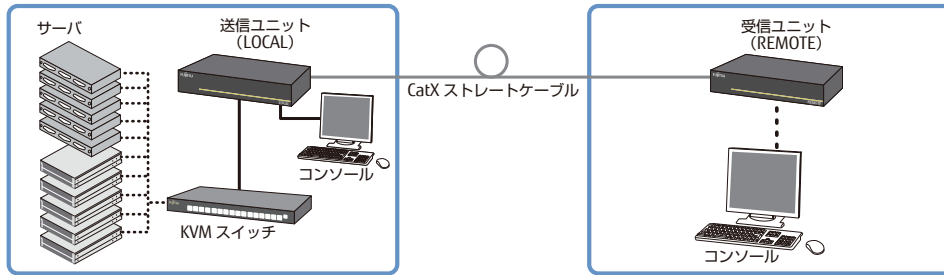

※ FE-1600CWU は送信ユニット側でキーボード、マウスを接続できません。

❗ CatX 接続ケーブルについては P75 の「接続ケーブルについて」を参照してください。

2. KVM スイッチとの組合せ使用の場合 ② DVI モニタ接続仕様機種 [FE-3000CXU、FE-3100CXU、FE-3500CX]

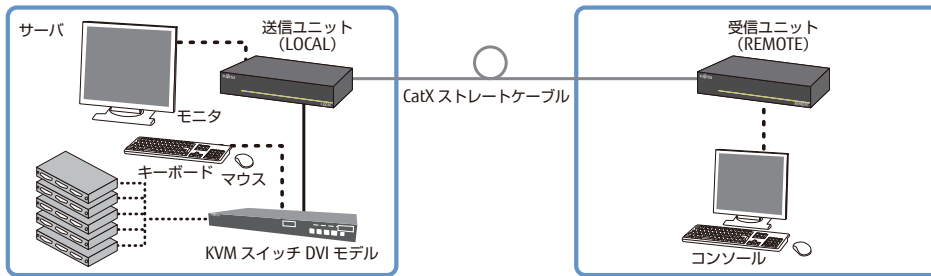

※送信ユニット側で操作が必要な場合は FE-3500CX をお使いください。FE-3000CXU、FE-3100CXU は送信ユニット側でキーボード、マウスを接続できません。

❗ CatX 接続ケーブルについては P75 の「接続ケーブルについて」を参照してください。

2. KVM スイッチとの組合せ使用の場合 ③ DVI デュアルモニタ接続仕様機種 [FE-4000CXU、FE-4500CXU]

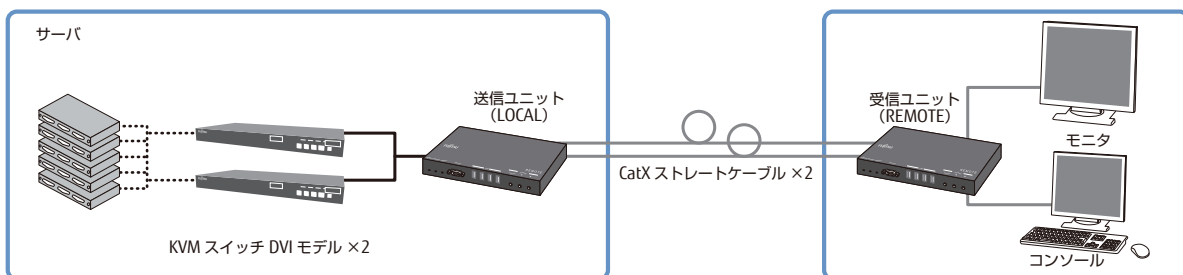

※送信ユニット側でキーボード、マウスを接続できません。

❗ CatX 接続ケーブルについては P75 の「接続ケーブルについて」を参照してください。

コンソール以外の接続例

3. USB デバイスを延長する場合

[FE-1600CW、FE-3000CXU、FE-3100CXU、FE-4000CXU、FE-4500CXU]

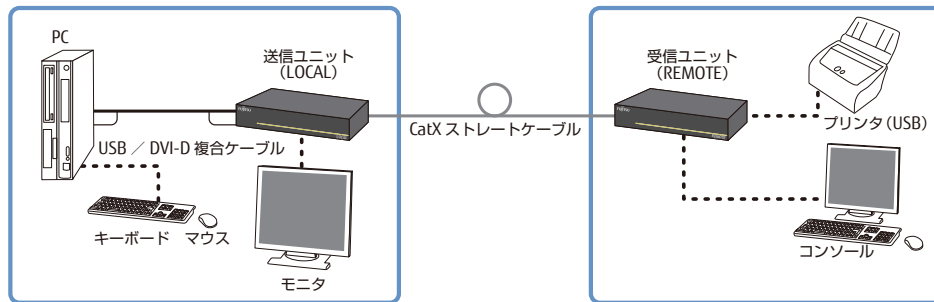

※ローカル接続用のキーボード、マウスはPCに接続してください。
※FE-3000CXUの場合はローカル操作用のモニターもPCに接続してください。

❗ CatX 接続ケーブルについてはP75の「接続ケーブルについて」を参照してください。

4. 音声を延長する場合

[FE-2200CW、FE-4500CXU]

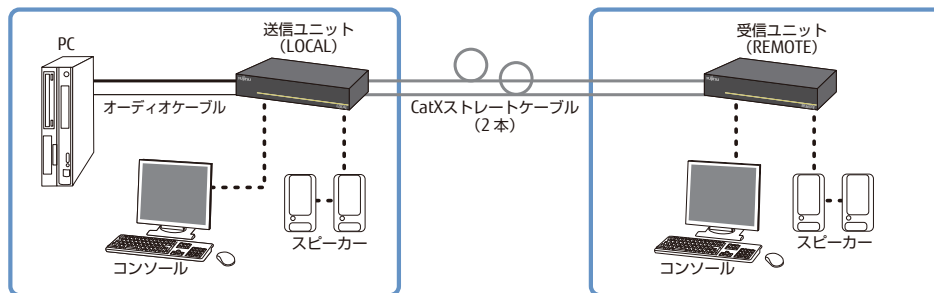

※本製品にはオプションのサーバ/PC接続用ケーブルが必要です。P76の「オプション選択ガイド (KVM エクステンダー)」を参照してください。
※FE-4500CXUは送信ユニット側でキーボード、マウスを接続できません。

❗ CatX 接続ケーブルについてはP75の「接続ケーブルについて」を参照してください。

5. タッチパネルを延長する場合

[FE-2200CW、FE-4500CXU]

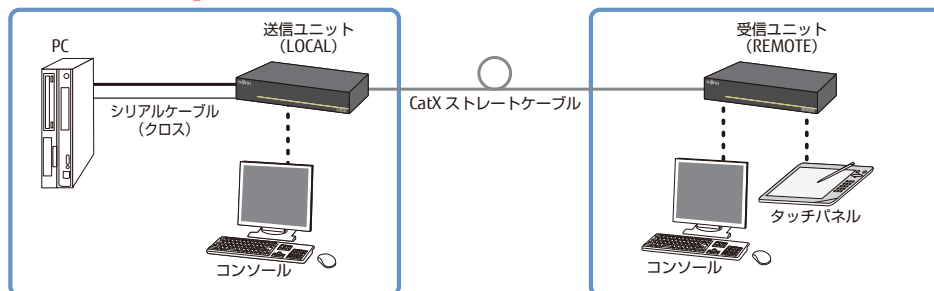

※本製品にはオプションのサーバ/PC接続用ケーブルが必要です。P76の「オプション選択ガイド (KVM エクステンダー)」を参照してください。
※FE-4500CXUは送信ユニット側でキーボード、マウスを接続できません。

❗ CatX 接続ケーブルについてはP75の「接続ケーブルについて」を参照してください。

<エクステンダー仕様比較表>

型 格	延長アイテム					延長距離	延長用ケーブル	備 考
	キーボード・マウス	ビデオ種別	ビデオ解像度(ドット)	USBデバイス	その他			
FE-1300CW	PS/2、USB、Sun USB	VGA	1920×1200	無し	無し	200m	Cat5E/6 UTP/STP	-
			1600×1200	無し	無し	300m		
FE-2200CW	PS/2、USB、Sun USB	VGA	1920×1200	無し	オーディオ(スピーカ) ・タッチパネル(シリアル)	200m	Cat5E UTP	オーディオ(スピーカ) ・タッチパネル(シリアル) 延長時はCat5E 2本
			1600×1200	無し		300m		
FE-1600CWU	USB、Sun USB	VGA	1920×1200	2.0ハイスピード 最大36Mbps	無し	200m	Cat5E/6 UTP/STP	-
FE-3000CXU	USB、Sun USB	DVI-D	1920×1200	2.0ハイスピード 最大30Mbps	無し	100m	Cat6 UTP/STP	DVIモデルKVMスイッチと接続しUSBデバイスの切替可能
FE-3100CXU	USB、Sun USB	DVI-D	1920×1200	2.0	無し	100m	CAT6A/6 STP	
FE-4000CXU	USB、Sun USB	DVI-D デュアルモニタ	1920×1200	2.0	無し	100m	CAT6A/6 STP	
FE-4500CXU	USB、Sun USB	DVI-D デュアルモニタ	1920×1200	2.0	オーディオ(スピーカ) ・タッチパネル(シリアル)	100m	CAT6A/6 STP	
FE-3500CX	USB、Sun USB	DVI-D	1920×1200	無し	無し	100m	Cat5E/6 STP	※UTPケーブルの場合は、延長距離は100mとなります。
			1920×1080	無し	無し	150m	Cat5E/6 UTP*/STP	

接続機器の接地について

エクステンダーの送信ユニット及び受信ユニットは同レベルのグラウンドに接地する必要があります。

- サーバおよびモニタのACコードは必ずFG付のコードを使用して、FG付のコンセントに接続してください。
- 送信・受信の各ユニットはサーバおよびモニタのFGを経由して接地します。

接続ケーブルについて

- 結線タイプはストレート接続で、同一システム内では終端の結線はT568AもしくはT568Bのどちらかに統一してください。
- 使用するケーブルの種類は下記より選択してください。

		FE-1300CW	FE-1600CWU	FE-2200CW	FE-3000CXU	FE-3500CX	FE-3100CXU FE-4000CXU FE-4500CXU
STP/UTP 対応可否	STP ストレートケーブル	◎	◎	△	◎	◎	◎
	UTP ストレートケーブル	□	□	□	□	□	□
Cat5E/Cat6/ Cat6A 対応可否	Cat5E	○	○	○	○	○	□
	Cat6	◎	◎	×	◎	◎	○
	Cat6A	◎	◎	×	◎	◎	◎

◎：推奨します。本製品は独自アナログ方式で延長しています。100m以上の距離の延長で性能を発揮するためには推奨ケーブルをご使用ください。
動作確認済ケーブル Cat5E UTP ストレートケーブル：BELDEN 社製「Data Twist350 #1700A」を使用したケーブル
Cat6 STP ストレートケーブル：「NETSTAR-C6A SA」を使用したケーブル

- ：動作します。
- △：STP ストレートケーブルは画質の劣化が起きる場合があります。
- ：UTP ストレートケーブルは、送受信機のアースレベルが一致していないと、外来ノイズの影響で正常に動作しない場合があります。
- ×：対応していません。

オプション選択ガイド (KVMエクステンダー)

■KVMエクステンダー

KVM エクステンダーには、オプションの接続ケーブルなどが必要です。以下の手順で選択してください。※オプションは別売です。

1. 「接続イメージ図 (P77 ~ P81)」をご参照になり、サーバがどの「接続機種コネクタ形状」に適合するかを調べてください。
2. あわせて、設置時の送信ユニットとサーバ間および、受信ユニット (REMOTE) と送信ユニット (LOCAL) 間のおおよその長さも調べてください。
3. 「オプション一覧」から「接続機種コネクタ形状」と必要とする長さの接続ケーブルを選択してください。また、必要に応じ変換アダプターやオーディオケーブルも選択してください。なお、タッチパネル (RS-232C) を接続する場合は、タッチパネル本体に添付されているシリアルケーブルをご使用ください。
4. 送信ユニット (LOCAL) と受信ユニット (REMOTE) 間も適合する長さの当社推奨ケーブルを準備してください。

オプション一覧

品名	接続機種コネクタ形状	形格	仕様
サーバ/PC接続専用ケーブル※1	VGA+PS/2	FP-C007-PS2	0.7m
		FP-C018-PS2	1.8m
		FP-C030-PS2	3.0m
		FP-C050-PS2	5.0m
	VGA+USB (PC, Sun 共用)	FP-C007-USB	0.7m
		FP-C018-USB	1.8m
		FP-C030-USB	3.0m
	VGA+Sun	FP-C050-USB	5.0m
		FP-C007-SUN	0.7m
		FP-C018-SUN	1.8m
	VGA+Sun	FP-C030-SUN	3.0m
		FP-C050-SUN	5.0m
		DVI-D+USB用※3	FP-CV018
	FP-CV030		DVI-D+USB — DVI-D+USB3.0m
	FP-CV050		DVI-D+USB — DVI-D+USB5.0m
DVI用※4	FP-CV018-V	DVI-D — DVI-D 1.8m	
	FP-CV030-V	DVI-D — DVI-D 3.0m	
	FP-CV050-V	DVI-D — DVI-D 5.0m	
オーディオケーブル	FP-CAU		1.8m
ラックマウントパネル	FP-P006		19インチラックに搭載可能、マスクパネル付(黒) (FE-2200CW, FE-3000CXU, FE-3100CXU, FE-4000CXU, FE-4500CXU)
専用ACアダプター※5	FP-AC003		入力:100~240VAC 出力:5VDC/3.0A AC側1.0m, DC側1.5m
	FP-AC004※6		入力:100~240VAC 出力:12VDC/4.2A AC側1.0m, DC側1.5m
Lタイプ取付金具	FP-P101		マグネットで机側面などに固定できます※7 (FE-1300CW, FE-1600CWU, FE-3500CX, FE-3100CXU, FE-4000CXU, FE-4500CXU用)
VESA取付金具	FP-P102		LCDのVESAネジ穴に取り付けます (FE-1300CW用) モニタの裏に取り付けられます

接続機種一覧表

形格	接続サーバ	接続コンソール
FE-1300CW	PC(PS/2) PC(USB) Sun(USB)	PC(PS/2) PC(USB) Sun(USB) Sun(USB) アナログRGB(マルチシンク)
FE-1600CWU	PC(USB) Sun(USB)	PC(USB) Sun(USB) アナログRGB(マルチシンク)
FE-2200CW	PC(PS/2) PC(USB) Sun(USB)	PC(PS/2)、PC(USB) Sun(USB)、 アナログRGB(マルチシンク)
FE-3000CXU FE-3100CXU FE-4000CXU FE-4500CXU	PC(USB) Sun(USB)	PC(USB) Sun(USB) DVI-D
FE-3500CX	PC(USB) Sun(USB)	PC(PS/2) PC(USB) Sun(USB) DVI-D



Lタイプ取付金具
FP-P101

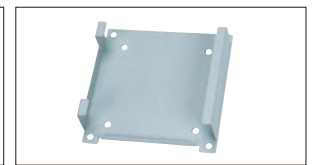

VESA取付金具
FP-P102

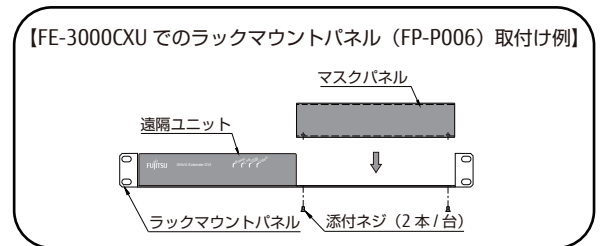

※1. FE-1600CWUにはVGAケーブル(1.8m)1本、USBケーブル(1.8m)1本が添付されています。「サーバ/PC接続専用ケーブル」は使用しません。
 ※2. FE-3000CXU、FE-3500CX、FE-3100CXU、FE-4000CXU、FE-4500CXUには、USB/DVI-D複合ケーブル(1.8m)1本が添付されています。「サーバ/PC接続専用ケーブル」は使用しません。
 ※3. FE-3500CX、FE-3000CXU、FE-3100CXU、FE-4000CXU、FE-4500CXU用。
 ※4. FE-4000CXU、FE-4500CXU用。本体にはDVI-Dケーブル(1.8m)1本が添付されています。
 ※5. KVMスイッチ等との接続構成時やPCから供給される電源電圧によってはACアダプターが必要になる場合があります。送信ユニット用オプションの専用ACアダプターは、受信ユニット用の添付品と同一品です。
 ※6. FP-AC004はFE-3100CXU、FE-4000CXU、FE-4500CXU専用です。
 ※7. 磁気により他の機器に影響を及ぼす場合があります。PC等の機器に近接して取り付けしないようご注意ください。

<接続イメージ図> ※形格の □ は長さに応じた数字が入ります。

FE-2200CW

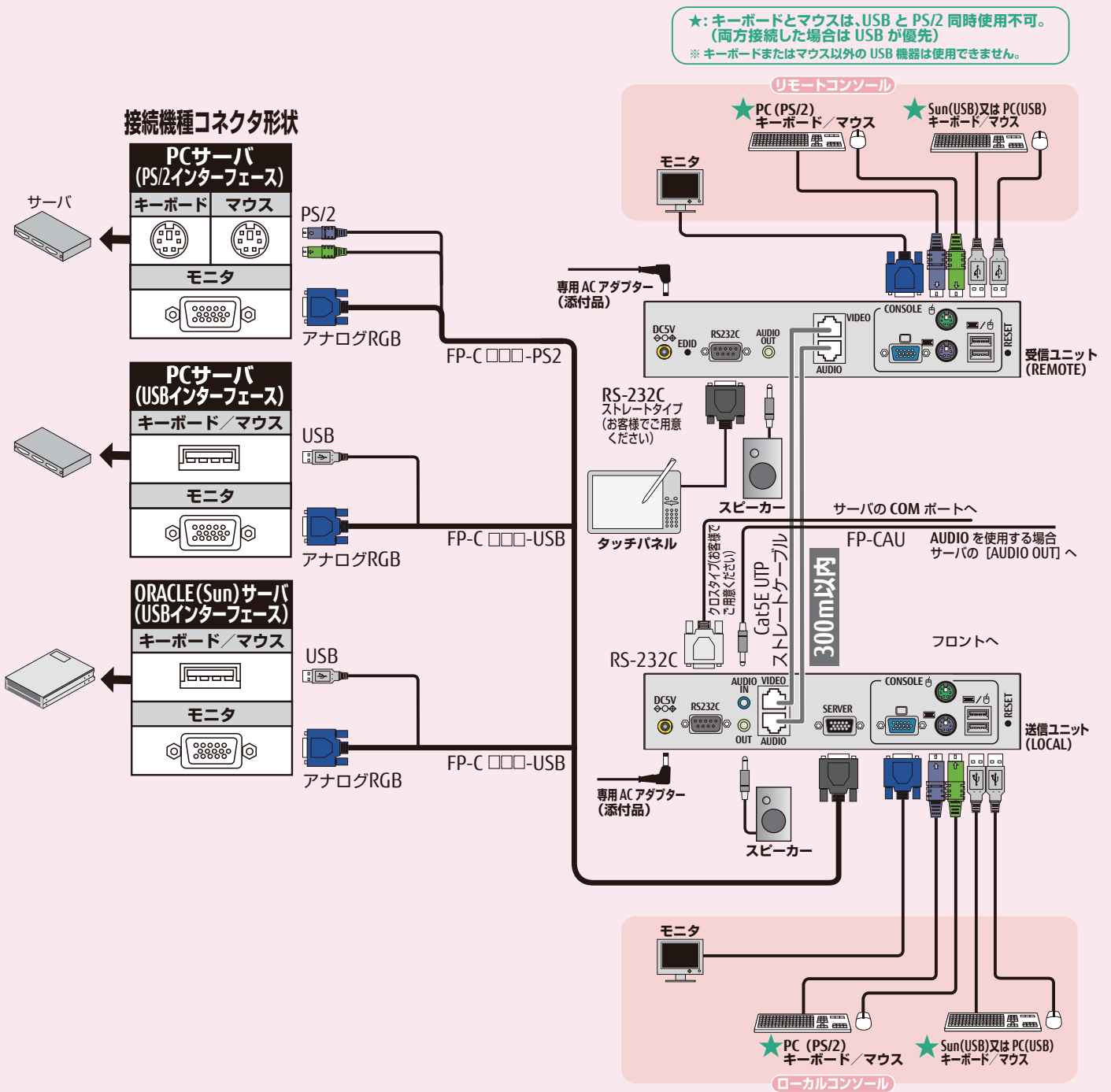

⚠ 接続ケーブル (Cat5E UTP ストレートケーブル) は当社推奨品をご使用ください。STP ケーブルおよび当社推奨品以外のケーブルは当社製品の画質延長機能を満足しない場合があります。推奨ケーブルについては P75 の「接続ケーブルについて」を参照してください。

⚠ 全ての接続環境にて動作保証するものではありません。ご使用環境によっては正常に動作しないことや、機能が限定されることがあります。当社営業にお問い合わせください。

保守サービスメニュー

お客様に安心してご使用いただくために、保守サービスメニューを用意しています。
オンサイト訪問保守サービスとセンドバック定額修理は契約の締結が必要となります。
保守サービスメニューの詳細及び契約締結に関しては当社営業にお問い合わせください。

オンサイト訪問修理

● オンサイト保守サービス（オンサイト保守サービス契約が必要です）

保守契約の内容に基づき、保守サービス員を派遣し、訪問修理をいたします。

コール受付	平日9:00～17:00(祝祭日・年末年始を除く) ※365日、24時間受付もオプションとして用意しています。
ヘルプデスク (オンラインサポート)	平日9:00～17:00(祝祭日・年末年始を除く) ※365日、24時間対応もオプションとして用意しています。
出張修理 (オンラインサポート)	コール受付日の翌営業日以降の平日9:00～17:00(祝祭日・年末年始を除く) ※時間外については別途ご相談ください。
料金について	所定の年間定額料金で対応し、別途の修理費用は不要です。

※オンサイト保守サービス契約期間はお買い上げ後、最長5年間です。

● スポット訪問修理

お客様の依頼により保守サービス員を派遣し、スポットで訪問修理をいたします。

受付時間	平日9:00～17:00(祝祭日・年末年始を除く)
訪問日	コール受付日の翌営業日以降の平日9:00～17:00(祝祭日・年末年始を除く)
料金について	訪問料金 + 基本技術料 + 交換部品代(無償保証対象品は除きます) 有償対応となります。

※サーバ接続ユニット、各種ケーブル等は保守サービスの対象外です。詳細は当社営業にお問い合わせください。

※修理対応期間は、製造終了後5年間までです。

センドバック修理

● センドバック定額修理（センドバック定額修理契約が必要です）

不具合品を当社に返却いただき、修理し発送いたします。(代替機はお客様がお持ちのものをお使いいただきます。)

受付時間	平日9:00～17:00(祝祭日・年末年始を除く)
修理期間	約2週間(あくまでも目安ですので、ご依頼時にご確認ください。)
料金について	所定の年間定額料金で対応し、別途の修理費用は不要です。

※センドバック定額修理の契約期間はお買い上げ後、最長5年間です。

● スポットセンドバック修理

一般的な返却修理です。(代替機が必要な場合はご相談ください。)

受付時間	平日9:00～17:00(祝祭日・年末年始を除く)
修理期間	約2週間(あくまでも目安ですので、ご依頼時にご確認ください。)
料金について	無償保証期間内は無料。無償保証期間後は有償対応となります。

※サーバ接続ユニット、各種ケーブル等は保守サービスの対象外です。詳細は当社営業にお問い合わせください。

※修理対応期間は、製造終了後5年間までです。

付録【保証期間・RoHS 対応・安全規格取得状況・VCCI レベル】

注) 国内向け製品のリストです。安全規格取得状況の詳細および海外向け製品についてはお問い合わせください。

品名	形格	保証期間	RoHS 対応	安全規格取得状況				VCCI	その他
				電安法 (PSE法)	cUL	UL	CE		
シングルユーザー KVM スイッチ	FS-1104AU	1年間	対応	非対象	—	—	—	Class A	—
	FS-1104AUC	1年間	対応	非対象	—	—	—	Class A	—
	FS-1108AU	1年間	対応	非対象	—	—	—	Class A	—
	FS-1116AU	1年間	対応	非対象	—	—	—	Class A	—
	FS-1104MU	1年間	対応	非対象	—	—	—	Class A	—
	FS-1108MU	1年間	対応	非対象	—	—	—	Class A	—
シングルユーザー KVMスイッチDVIモデル	FS-1116MU	1年間	対応	非対象	—	—	—	Class A	—
	FS-V1004MU	1年間	対応	非対象	—	—	—	Class A	—
マルチユーザー KVM スイッチ	FS-V1008MU	1年間	対応	非対象	—	—	—	Class A	—
	FS-1616MM	3年間	対応	非対象	—	—	—	Class A	—
	FS-4004MM	3年間	対応	非対象	—	—	—	Class A	—
	FS-8008MM	3年間	対応	非対象	—	—	—	Class A	—
コンソール スプリッター	FS-8032MM	3年間	対応	非対象	—	—	—	Class A	—
	FS-2001SP-B	1年間	対応	非対象	—	—	—	—	—
	FS-2101SP	1年間	対応	非対象	—	—	—	—	—
AC電源アダプター	FS-2201SP	1年間	対応	非対象	—	—	—	Class A	—
	FP-AC003	1年間	対応	適合	CSA C22.2 NO.60950-1-07 2nd Edition	UL60950-1 2nd Edition	—	Class B	FCC Part15] Class2 CICPR Pub22 ClassB CBレポート
	FP-AC004	1年間	対応	適合	CSA C22.2 NO.60950-1-07 2nd Edition	UL60950-1 2nd Edition	—	Class B	FCC Part15] Class2 CICPR Pub22 ClassB CBレポート
マルチユーザ KVM ユーザーコンソール ユニット	FP-AC005	1年間	対応	適合	CSA C22.2 NO.60950-1-07 2nd Edition	UL60950-1 2nd Edition	—	Class B	FCC Part15] Class2 CICPR Pub22 ClassB CBレポート
	FP-MMCM01	3年間	対応	非対象	CSA C22.2 NO.60950-1-03	UL60950-1	—	Class A	MIC TUV
	FP-MMCM02	3年間	対応	非対象	—	—	—	Class A	—
フルHD ドロワー 1U	FP-MMCM03	3年間	対応	非対象	—	—	—	Class A	—
	FD-6000DVI/J	1年間	対応	非対象	—	—	—	Class A	—
	FD-6008DVI/J	1年間	対応	非対象	—	—	—	Class A	—
	FD-6000DVI/JW	1年間	対応	非対象	—	—	—	Class A	—
フルHD ドロワー 2U2L	FD-6008DVI/JW	1年間	対応	非対象	—	—	—	Class A	—
	FD-M600DVI	1年間	対応	非対象	—	—	—	Class A	—
	FD-M608DVI	1年間	対応	非対象	—	—	—	Class A	—
	FD-M600DVI/W	1年間	対応	非対象	—	—	—	Class A	—
コンソール ドロワー 1U	FD-M608DVI/W	1年間	対応	非対象	—	—	—	Class A	—
	FD-1600AT/J	1年間	対応	非対象	—	—	—	Class A	—
	FD-1700AT/J	1年間	対応	非対象	—	—	—	Class A	—
	FD-5300AT/J	1年間	対応	非対象	—	—	—	Class A	—
	FD-5308AT/J	1年間	対応	非対象	—	—	—	Class A	—
	FD-5316AT/J	1年間	対応	非対象	—	—	—	Class A	—
	FD-5300MT/J	1年間	対応	非対象	—	—	—	Class A	—
コンソール ドロワー 2U2L	FD-5308MT/J	1年間	対応	非対象	—	—	—	Class A	—
	FD-5316MT/J	1年間	対応	非対象	—	—	—	Class A	—
	FD-K000AT/J	1年間	対応	非対象	—	—	—	—	—
	FD-K000AT/JW	1年間	対応	非対象	—	—	—	KB, マウスは単 品でClass B準拠	—
	FD-K000AU/J	1年間	対応	非対象	—	—	—	—	—
	FD-K000AU/JW	1年間	対応	非対象	—	—	—	—	—
	FD-M100AT	1年間	対応	非対象	—	—	—	Class A	—
KVMエクステンダー	FD-M108AT	1年間	対応	非対象	—	—	—	Class A	—
	FD-M116AT	1年間	対応	非対象	—	—	—	Class A	—
	FE-1300CW	1年間	対応	非対象	—	—	—	Class A	—
	FE-2200CW	1年間	対応	非対象	—	—	—	Class A	—
	FE-1600CWU	1年間	対応	非対象	—	—	—	Class A	—
	FE-3000CXU	1年間	対応	非対象	—	—	—	Class A	—
	FE-3100CXU	1年間	対応	非対象	—	—	—	Class A	—
	FE-3500CX	1年間	対応	非対象	—	—	—	Class A	—
IP-KVMスイッチ	FE-4000CXU	1年間	対応	非対象	—	—	—	Class A	—
	FE-4500CXU	1年間	対応	非対象	—	—	—	Class A	—
FXシリーズ IPエクステンダー	FX-7101P	1年間	対応	非対象	—	—	—	Class A	—
	FX-8001LXH	1年間	対応	非対象	—	—	—	Class A	—
	FX-8001RXH	1年間	対応	非対象	—	—	—	Class A	—
	FX-8001MX	1年間	対応	非対象	—	—	—	Class A	—

※1：AC アダプター本体のみ